

第41回全日本シニアバドミントン選手権大会埼玉県選考会

30男子ダブルス

令和6年6月30日 アスカル幸手

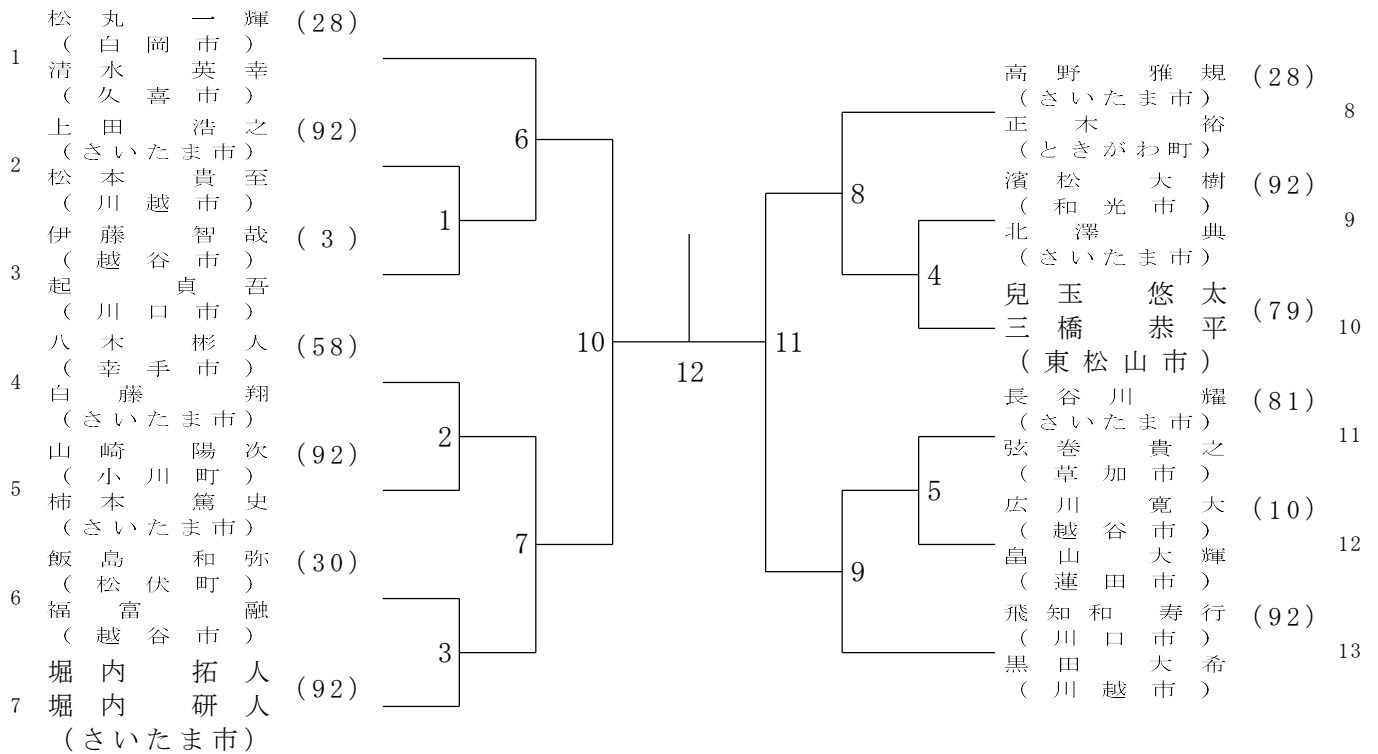

35男子ダブルス

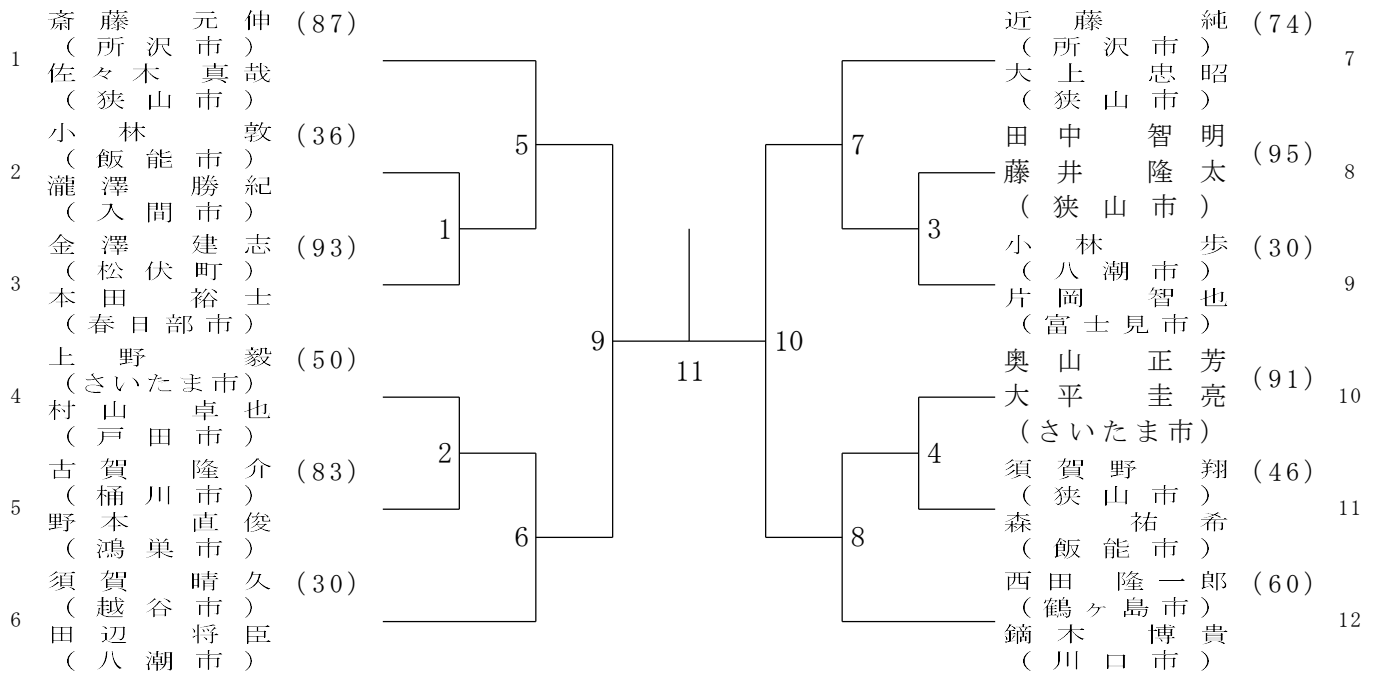

40男子ダブルス

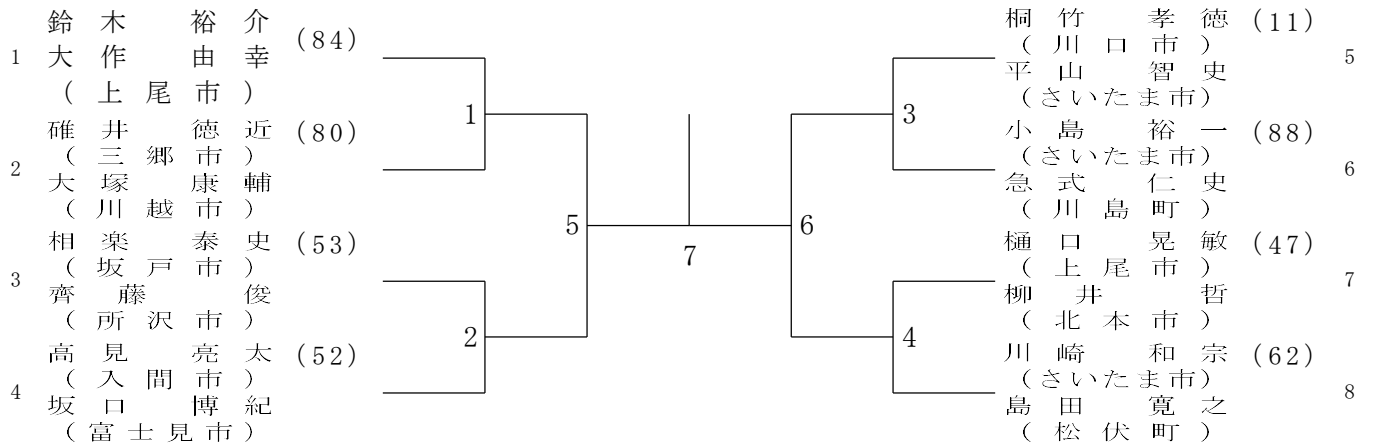

第4 1回全日本シニアバドミントン選手権大会埼玉県選考会

令和6年6月30日 アスカル幸手

60男子ダブルス

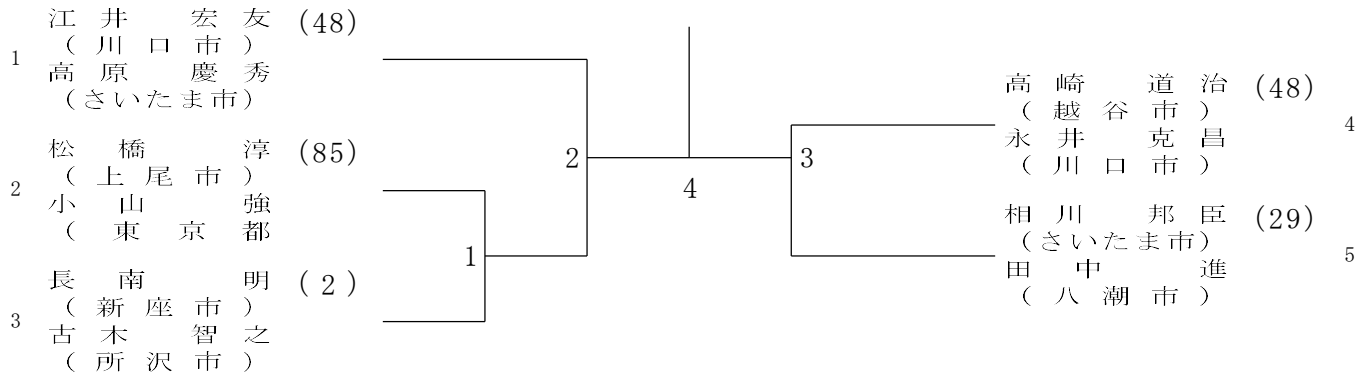

65男子ダブルス

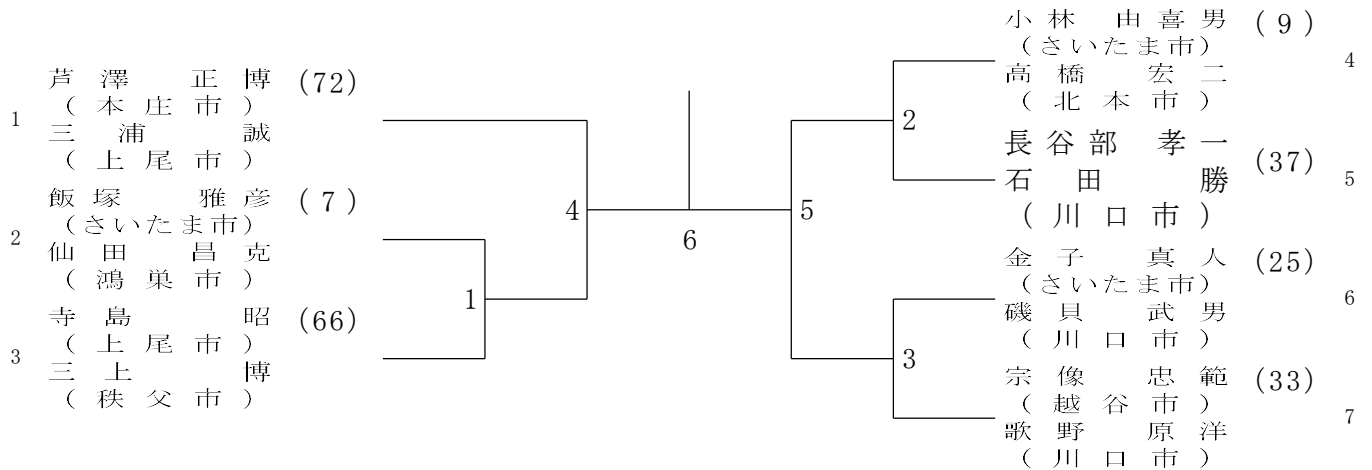

70男子ダブルス

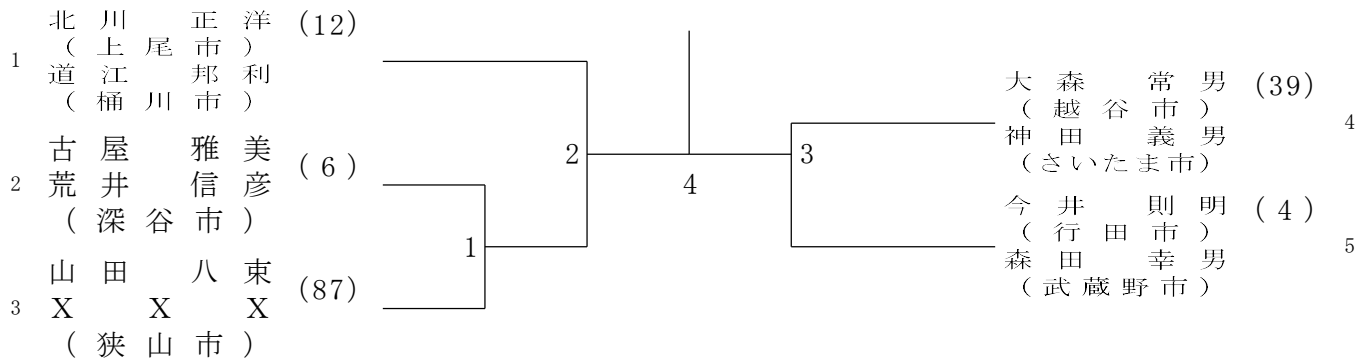

30女子ダブルス

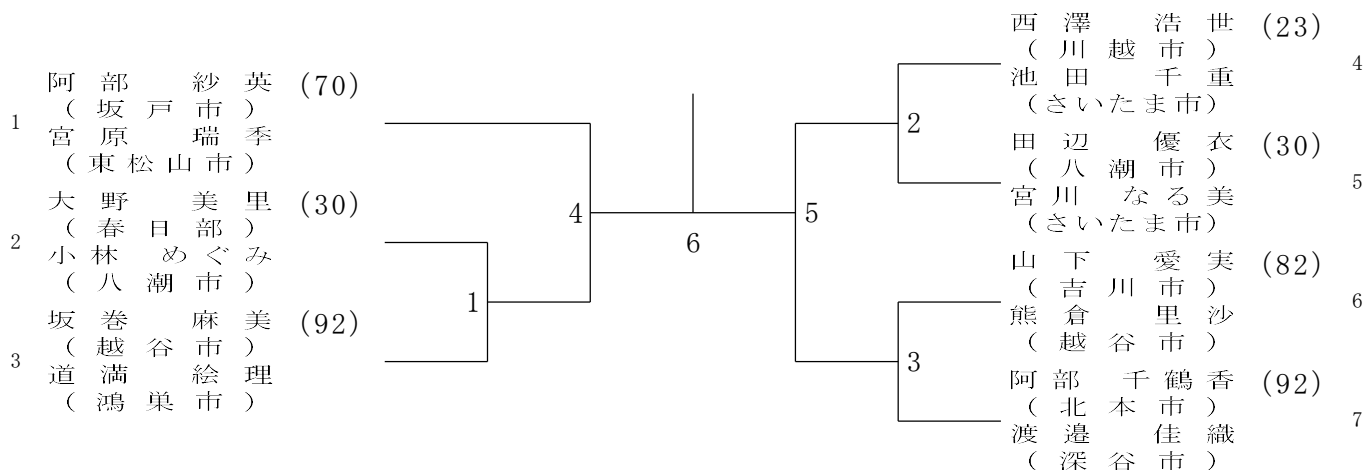

第41回全日本シニアバドミントン選手権大会埼玉県選考会

35女子ダブルス

令和6年6月30日 アスカル幸手

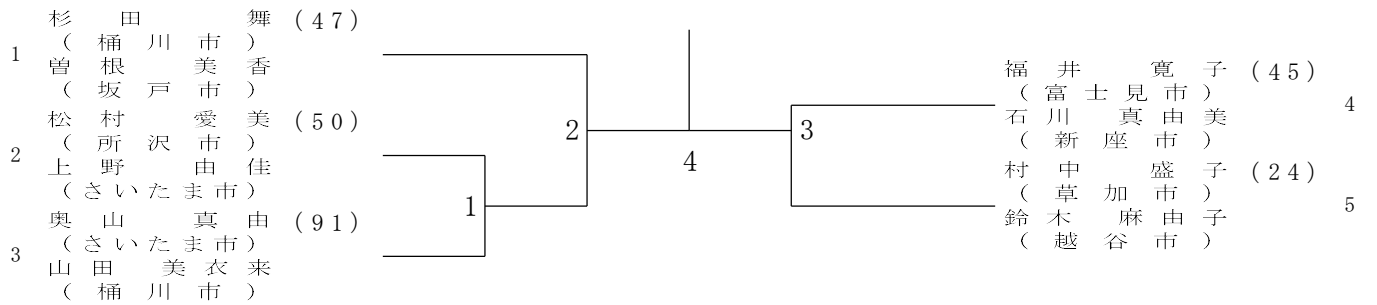

40女子ダブルス

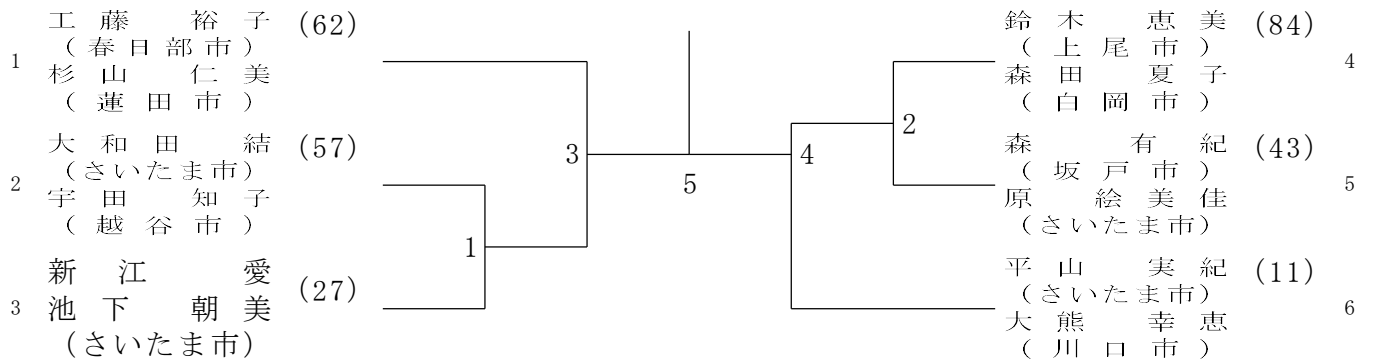

45女子ダブルス

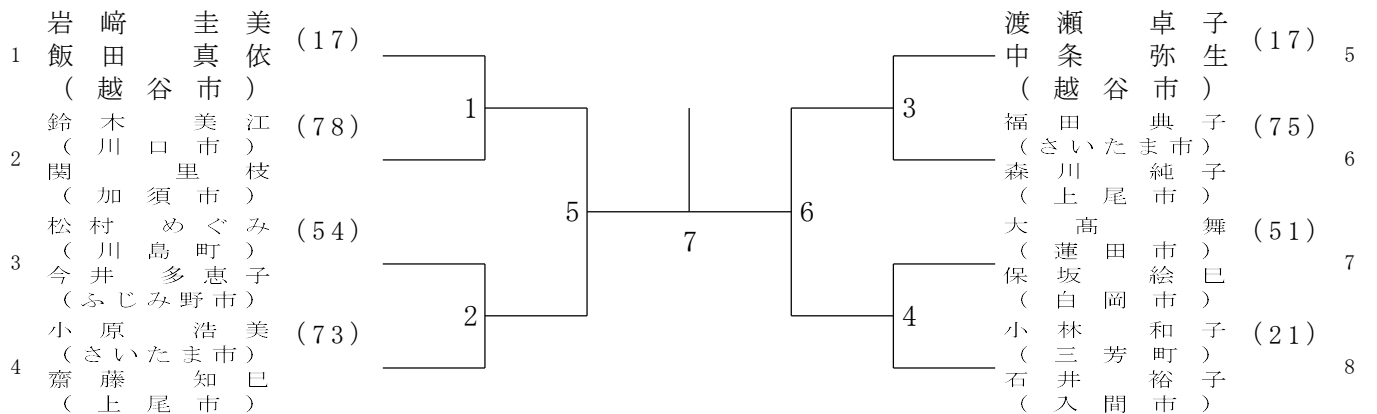

50女子ダブルス

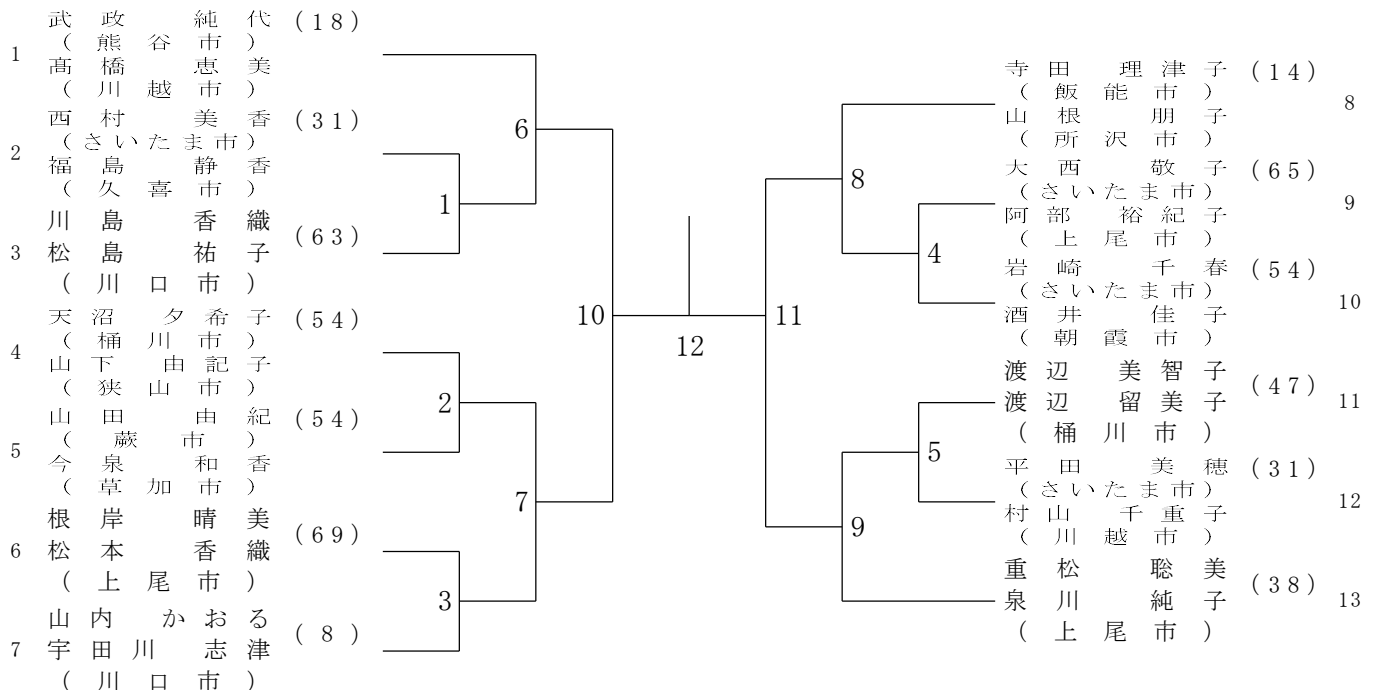

第41回全日本シニアバドミントン選手権大会埼玉県選考会

令和6年6月30日 アスカル幸手

55女子ダブルス

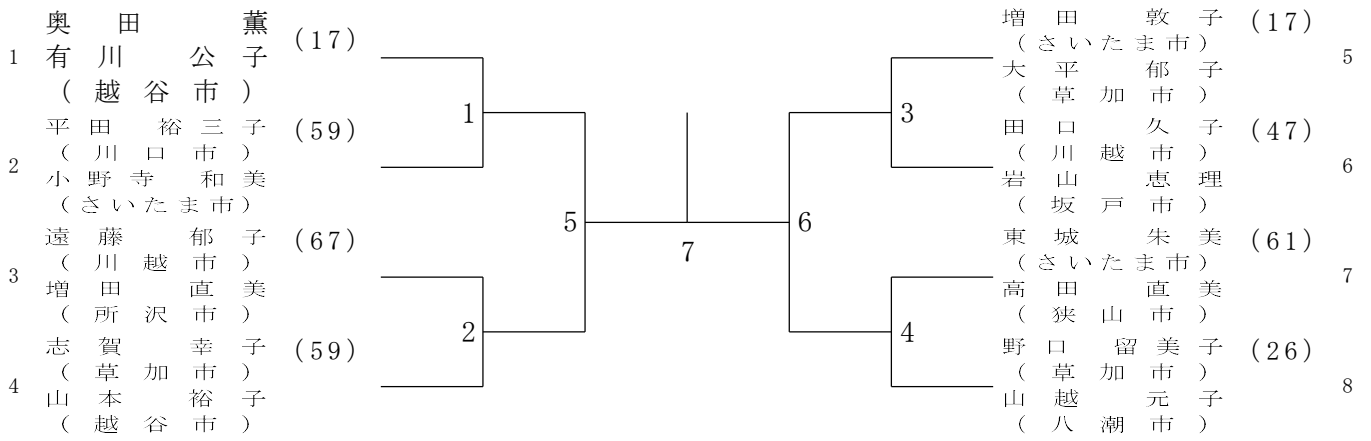

60女子ダブルス

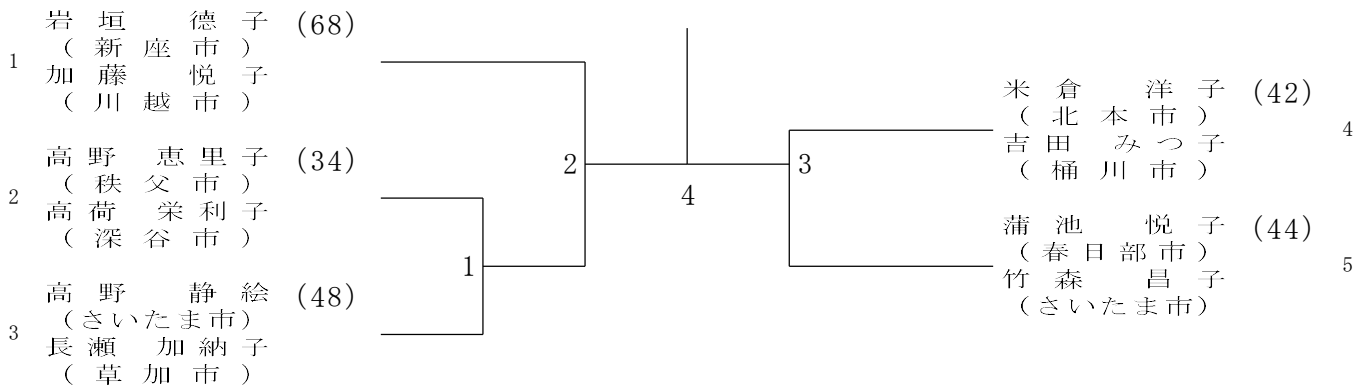

65女子ダブルス

